

## ISEO Push Electro panikkbeslag

Motorisert panikkbeslag som gir både sikkerhet og enkel funksjon, og oppfyller krav i EN1125. Push Electro er laget for å passe perfekt til panikkdører i alle miljøer. Det kan kombinere funksjonene til et tradisjonelt panikkbeslag med effektiv adgangskontroll, dørautomatikk og gi enkel persontrafikk gjennom motorisert åpning.

Ved bruk på dør i brann-/røykskille kreves tilkobling til batteribackup. Push Electro leverer høy ytelse uten kompromisser, noe som har gjort Push-serien til en ledende standard i bransjen.

Push Electro kan kombineres med de fleste ISEO komponentene som utvendig betjening og stenger for skåtefløy.

Kan ikke benyttes for Push Bolt eller Sirena.

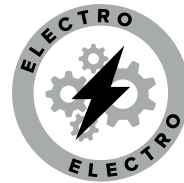

## Push Electro Kit for ettermontering

Et eget sett med motor med kabel og monteringsutstyr finnes for ettermontering i eksisterende ISEO panikkbeslag i Push 6000-serien som ikke er kortet ned til under 600 mm. Ved bruk på dør i brann-/røykskille må batteribackup benyttes.

## Eksempel på konfigurasjoner og låspunkter

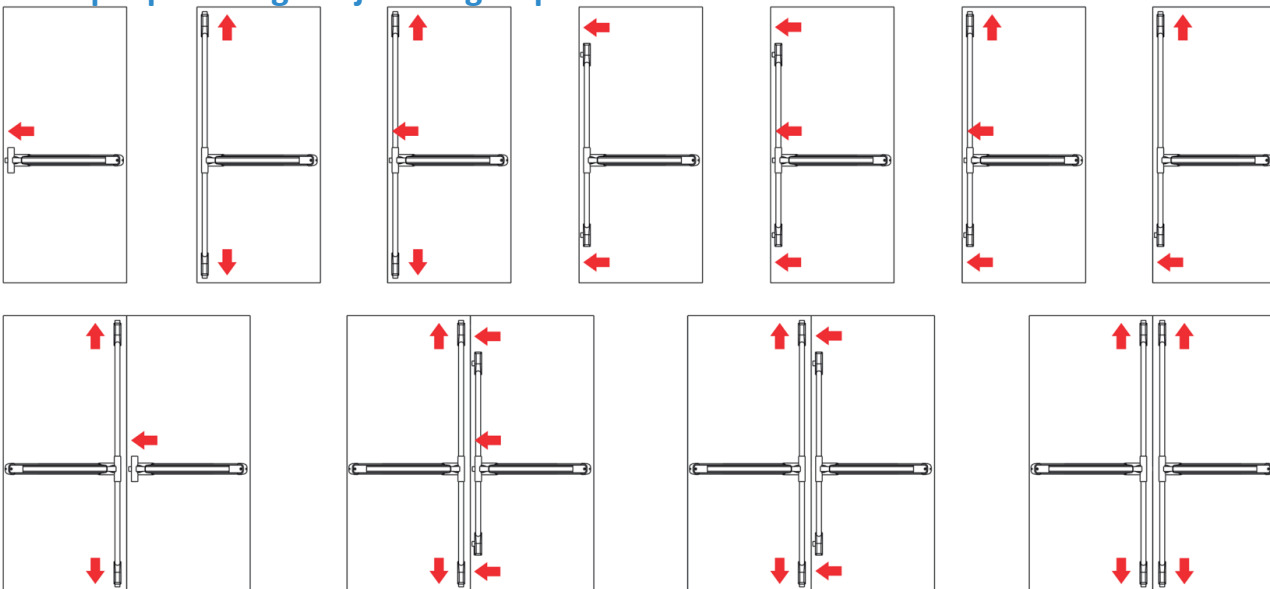

Artikkelnr.

Artikkel

135M6001830

MOTOR PANIKKBESLAG ISEO PUSH M6001 840 GANGDØR M/FALLE SØLV LAKK ANTIGERM

135M6101830

MOTOR PANIKKBESLAG ISEO PUSH M6101 1170 GANGDØR M/FALLE SØLV LAKK ANTIGERM

135M00800

MOTOR ELECTRO FOR PANIKK BESLAG ISEO PUSH 6000-SERIEN M/FALLE (MIN 600MM)

*Sikkerhetsprodukter fra en fri  
og uavhengig leverandør  
[www.boyesen-munthe.no](http://www.boyesen-munthe.no)*



**Boyesen & Munthe AS**  
Tvetenveien 152, NO-0671 Oslo  
Tlf: 23 34 70 00

Mail: [post@boyesen-munthe.no](mailto:post@boyesen-munthe.no)  
[www.boyesen-munthe.no](http://www.boyesen-munthe.no)

## Generelle egenskaper Push Electro

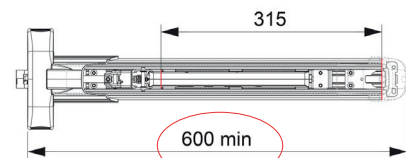
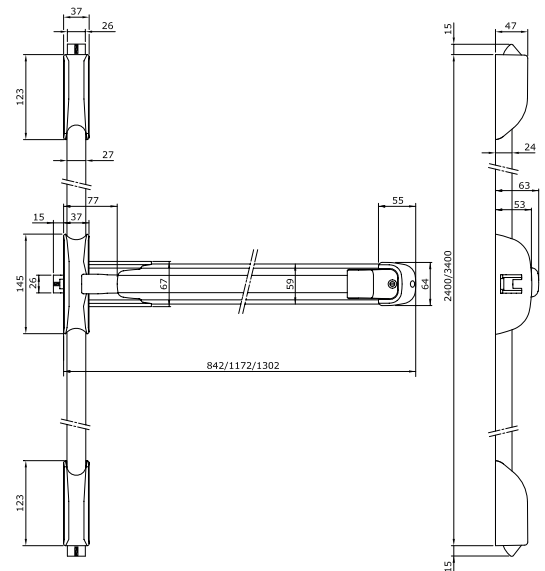
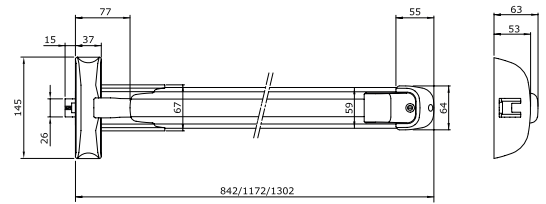
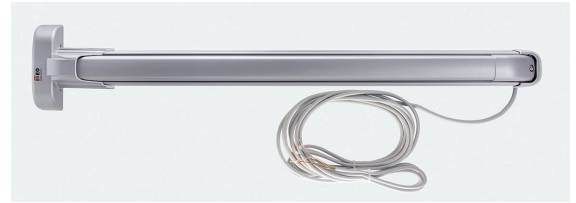
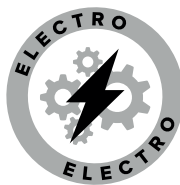
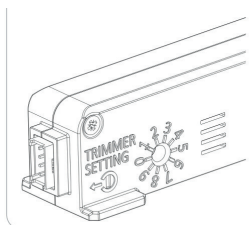
- Holdbarhet: 500 000 sykluser
- Dørvekt: over 200 kg
- Maksimal dørbredde opp til 1500 mm
- Maksimal dørhøyde opp til 3400 mm
- For én-fløyet eller to-fløyet dør, også for brannklasset dør men må da tilkobles batteribackup.
- For alle dørtyper, tre, stål, aluminium, PVC
- Motstand mot korrosjon: 240 timer i saltholdig miljø
- Stangfremspring: mindre enn 100 mm
- Tilgjengelige lengder: 840/1170/1302 mm
- Kan kappes ned til minimumslengde 600 mm
- Driftstemperatur: testet fra -25°C til +60°C
- Tilgjengelige farger: svart, hvit, metallgrå, ENDUR4NCE
- Antibakteriell beskyttelse: AntiGerm
- Kan integreres i eksisterende adgangskontrollsystem
- Kan benyttes på dører med dørautomatikk
- Spenning 12-24V VDC ±10 %
- Strømforbruk maks. 1,5 A
- Inkludert kabellengde: 5 m
- Akustisk åpningssignal kan velges
- Tidsinnstilling justerbar fra 3 til 30 sekunder
- Mulighet for elektrisk hold-åpen
- Mulighet for å overvåke enhetens status

		
0	3 sec	
1	5 sec	✓
2	10 sec	✓
3	15 sec	✓
4	30 sec	✓
5	3 sec	
6	5 sec	
7	10 sec	
8	15 sec	
9	30 sec	

**ISEO Panikkbeslag 6000-serien** er modulære og har et omfattende utvalg av varianter. De er testet og sertifisert etter EN 1125:2008 for én- og to-fløyede dørløsninger opptil 500 000 sykluser, også brann-dører. Push Elektro må tilkobles batteribackup ved bruk på brann-dør. Tilbakerømningsfunksjon oppnås med utvendig betjening uten sylindere eller elektrisk styrt. ISEO har valgt å gi panikkbeslagene en antibakteriell overflate kalt AntiGerm. Dette er en sikker og permanent beskyttelse som på få minutter dreper mer enn 650 virus og bakterier som Legionella, Salmonella og MRSA. Det skjer ved at sølv-ioner sakte frigjøres i en kontinuerlig prosess i hele beslagets levetid. Bakterienivået reduseres 99%. Dette gjør beslagene spesielt egnet for installasjon på offentlige steder og i andre områder der hygiene og helsetjenester er grunnleggende forutsetninger: Sykehus, klinikker og behandlingshjem, barnehager og andre krevende miljøer. Modularitet med ulike lengder for ulike dørbredder, skåtestenger for ulike dørhøyder, samt skåter, mikrobrytere og utvendig betjening med ulike funksjoner kan leveres, se våre webshopsider.

